

Mandl - Steam ironer 580/560

NÁVOD K OBSLUZE





Jednoduché moderní žehlení

Blahořejeme Vám ke koupi mandlu Zetina. Získali jste moderní a kvalitní výrobek, který nabízí žehlení na nejvyšší možné úrovni.

Váš nový mandl s napařováním Vám umožňuje žehlit vsedě a bez námahy. Nabízí nejvyšší možné pohodlí při žehlení. Mandl je navržen a zkonstruován podle nejnovějších technických poznatků.

Udělejte si prosím chvilku času a seznamte se důkladně s těmito pokyny pro uživatele. Jedině takto získáte přehled o veškerých možnostech, které Vám mandl nabízí, a současně se dozvíte, jak je plně využívat.

Máte-li jakékoliv dotazy, váš prodejce Vám je rád zodpoví, případně kontaktuje přímo výrobce.

OBSAH

Součásti mandlu 580/560	4
Důležité bezpečnostní pokyny	5

FUNKCE

Příprava mandlu do pracovní polohy	6
Elektrické zapojení	6
Sklopení	6
Pedál	7
Uvolňovací páka	7

GENERÁTOR PÁRY

Všeobecné informace o generátoru páry	8
Naplnění zásobníku vody	8
Všeobecné informace o granulátu na odstraňování vodního kamene	9
Kontrola vložení kazety	9
Výměna kazety	9

NASTAVENÍ

Funkce na ovládacím panelu	10
Nastavení režimů žehlení	11

PŘÍKLADY POUŽITÍ

Základní pokyny k žehlení / mandlování	12
Žehlení drobného prádla, například utěrek	12
Žehlení velkého prádla, například ubrusů	13
Žehlení ložního prádla	13
Žehlení triček	14
Žehlení košil a blůz	14
Žehlení kalhot	15
Zvlhčení kalhot při žehlení puků	17
Žehlení volánů, nabírání a záhybů	17

PÉČE O MANDL

Všeobecné poznámky	18
Výměna potahů žehlicího válce	18
Odvinutí žehlicích potahů	18
Navinutí žehlicích potahů	19
Vypuštění zásobníku vody	21
Technické údaje	22

SOUČÁSTI MANDLU 580/560

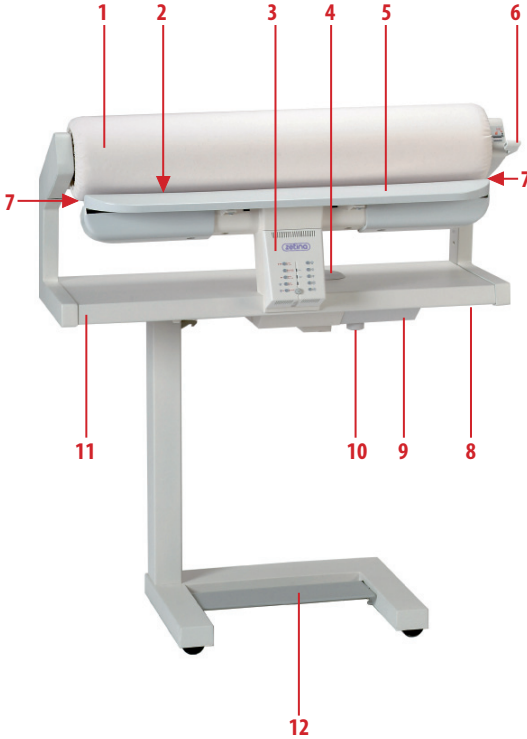

- 1 Žehlicí válec
- 2 Žehlicí plocha (žehlicí patka)
- 3 Ovládací tlačítka na ovládacím panelu
- 4 Plnicí otvor s kazetou
- 5 Stolek
- 6 Uvolňovací páka
- 7 Volné konce žehlicí plochy
- 8 Aretační západka
- 9 Zásobník na vodu
- 10 Vypouštěcí uzávěr
- 11 Sběrný stolek
- 12 Pedál
- 13 Vypínač
- 14 Tlačítka pro nastavení teploty -
- s červenými kontrolkami
- 15 Tlačítko pro nepřerušované napařování -
- s modrou kontrolkou
- 16 Tlačítko pro napařování při sešlápnutém pedálu -
- s modrou kontrolkou
- 17 Tlačítka pro nastavení intenzity napařování -
- s modrými kontrolkami
- 18 Zelená kontrolka „zapnuto“
- 19 Modrá kontrolka „nízký stav vody“
- 20 Modrá kontrolka „spotřebovaný granulát k odstraňování vodního kamene“
- 21 Aretační páčka pro rozložení mandlu
- 22 Identifikační štítek
- 23 Síťový kabel
- 24 Držák svinutého síťového kabelu
- 25 Příslušenství (Náhradní kazeta)

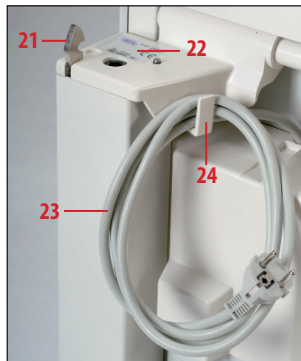

POZNÁMKA: Mandl je vybaven obvodem, který slouží k úspoře elektrické energie. Pokud není pedál 12 v průběhu 8 minut sešlápnut, dojde k automatickému vypnutí vyhřívání žehlicí plochy i generátoru páry. Po opětovném sešlápnutí pedálu 12 se znovu žehlicí plocha i generátor páry začnou znovu vyhřívát. Po dobu, než bude znovu dosažena původně zvolená teplota, budou kontrolky blikat. Po dosažení teploty se kontrolky rozsvítí nepřerušovaně a Vy můžete pokračovat v žehlení.

DŮLEŽITÉ BEZPEČNOSTNÍ POKYNY

- Mandl smí být používán pouze na části oděvu ve shodě se správným používáním.**
- Neinstalujte mandl v prostorách vystavených mrazu a nikdy jej nezapínejte, pokud v místnosti mrzne.
- Opravy mandlu smí provádět pouze kvalifikovaní pracovníci. Nesprávně provedené opravy mohou být příčinou závažného ohrožení uživatele. Dříve, než mandl otevřete, jej vždy odpojte z elektrické zásuvky. Nikdy jej neodpojujte mokryma rukama nebo vytrhnutím kabelu. Vždy se ujistěte, že se kabel nedotýká horkých částí mandlu.
- Mandl je vhodný pouze k provozu v suchých místnostech. Mandl smí být připojen k elektrické síti, až po té, co dosáhl teploty místnosti a když došlo k vysušení veškeré případné sražené vlhkosti. Mandl zapínejte jen tehdy, pokud je otevřený.
- Mandl připojujte pouze k elektrické síti, která má hodnotu napětí uvedenou na identifikačním štítku. Všechna zařízení, která jsou nositelem elektrické energie (zásuvka, vypínače, prodlužovací kabely, domovní pojistky atd.) musí být navržena pro jmenovitý výkon ekvivalentní požadavkům na příkon mandlu, které jsou uvedeny na identifikačním štítku, a musí zaručovat vhodnou ochranu uzemněním. Abyste se vyvarovali přetížení okruhu, nezapojujte do tohoto okruhu žádný další elektrický spotřebič.
- Mandl, který je zapnutý, musí být neustále pod dohledem.**

Vytáhněte síťovou zástrčku:

 - před naplňováním nebo vypouštěním zásobníku na vodu
 - před opuštěním místnosti (a to i před krátkým opuštěním místnosti)
 - před čištěním a údržbou mandlu
 - po jeho použití**Udržujte mandl mimo dosah dětí! Dávejte pozor na domácí zvířata.**
- Mandl je navržen k provozu s vodou z vodovodu, a to s použitím granulátu odstraňujícím vodní kámen. Další informace, které se týkají vhodné vody, naleznete na str. 8, 9.
- Pozor! Dávejte pozor na popálení při neopatrném dotyku horkých částí mandlu.**
- Do otvorů mandlu, které musí být volné, nevkládejte žádné předměty.
- Mandl nepoužívejte:
 - v případě, že je síťový kabel nebo jiná elektrická součást poškozena
 - pokud existují pochybnosti, které se týkají bezpečnosti nebo nebezpečí v důsledku neviditelného poškození, například poté, co došlo k převrnutí nebo pádu žehličích stroje
 - jestliže došlo k viditelnému poškození
 - v případě nesprávné funkce
 - je-li sběrný stůl mokrý, například v důsledku přeplnění nádržky na vodu.
- Napájení mandlu vypínejte pouze v případě, že je žehlicí válec zcela zdvižen. Poté mandl odpojte z elektrické zásuvky.
- Nikdy nevkládejte ruku ani se nepřibližujte prostoru mezi válcem a žehlicí plochou, a to s ohledem na existenci nebezpečí popálení nebo zachycení!**

V případě potřeby, kdy například z důvodu výpadku elektrické energie zůstal válec ve spodní poloze, jej můžete zdvihnout uvolňovací pákou a uvolit tak žehlené prádlo. Za tímto účelem zatlačte uvolňovací páku zcela do zadní polohy. Kompletní popis další činnosti najdete v návodu k obsluze.
- Po zapnutí mandlu dochází k jeho automatickému zahřívání na nastavenou teplotu. V případě, že se použije tlačítko 15 Continuous Steam (Nepřetržitá pára), objeví se pára ihned, jakmile bude dosažena teplota pro III stupeň (vlnu). Uvědomte prosím o této skutečnosti i ostatní uživatele tohoto mandlu.
- Pokyny k čištění mandlu najdete na straně 18.
- Hlukové emise mají hodnotu < 70 dB/A.
- Pokud by byl mandl používán pro jakékoli jiné účely, než ty, pro něž je určen, nebo byl používán nesprávně, nemůže výrobce brát odpovědnost za jakékoliv takto vzniklé škody.

Výrobce si vyhrazuje právo k provádění změn na zařízení, jeho příslušenství, provozních vlastností a designu mandlu, a to kdykoliv i bez předchozího upozornění za účelem zdokonalení výrobku a poskytnutí výhod našim zákazníkům.

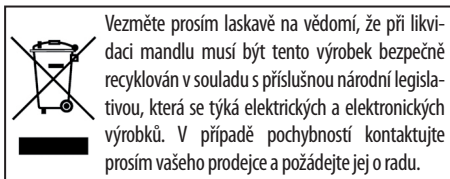

Funkce



ROZLOŽENÍ MANDLU

1. Sejměte svinutý kabel 23 z držáku 24. Levou rukou pevně uchopte spojovací tyč A v její dolní třetině. Pravou rukou uvolněte aretovací páku 21 dopředu a držte ji stisknutou. Dejte jednu nohu před nebo na rám mandlu, aby se mandl nepřevrátil (obr.1).
2. Lehce válec mandlu nadzdvihněte a poté aretovací páku 21 uvolněte (obr. 2).
3. Nyní zvedněte válec do pracovní polohy až k dorazu a ujistěte se, že zajišťovací páka zapadne. (obr. 3)

Mandlem lze snadno pohybovat díky jeho kolečkům.



ELEKTRICKÉ ZAPOJENÍ

4. Zapojte síťový kabel mandlu 23 do elektrické zásuvky.

SLOŽENÍ MANDLU

! Před složením mandlu odpojte síťový kabel 23 ze zásuvky. Mandl stroj musí být zcela vychladlý.

5. Levou rukou uchopte spojovací tyč A a jemně ji zdvihněte. Pravou rukou stlačte aretační západku 8, dokud se mechanismus neuvolní. (obr.4)
6. Nyní nechte válec mandlu zvolna klesat, dokud slyšitelně nezaklapne. Mandlem lze snadno pohybovat díky jeho kolečkům. (obr.5)



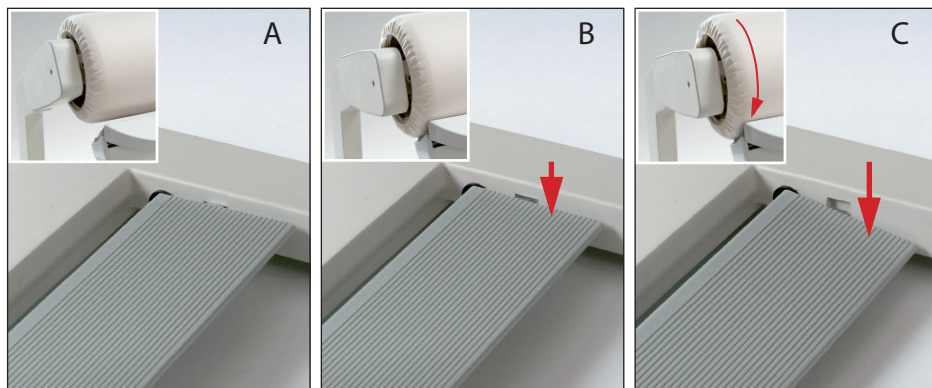

PEDÁL

Pedál 12 se používá ke zvedání, spuštění a ovládání rychlosti žehličého válce. Pedál má tři polohy:

Poloha A – Výchozí poloha – válec zůstává zvednutý. V tomto případě není pedál sešlápnutý.

Poloha B – Spuštěná poloha – pedál je lehce sešlápnutý, válec stojí ve spuštěné poloze a je připraven ke stlačení pomocí lehkého tlaku na pedál.

Poloha C – Pracovní poloha – válec je v dolní poloze a otáčí se. V poloze C je rychlost válce mandlu řízena elektronicky. Čím více je pedál stlačen, tím rychleji se válec otáčí.



UVOLŇOVACÍ PÁKA

Uvolňovací páka 6 slouží ke zvednutí válce z pracovní polohy a k uvolnění žehleného prádla v případě, že dojde k zastavení válce v pracovní poloze, například následkem výpadku elektrické energie. Ruční zvednutí válce a uvolnění prádla ze žehlicí plochy zamezí poškození prádla vlivem vysoké teploty. Zvednutí válce dosáhnete tak, že zatlačíte uvolňovací páku 6 zcela do zadní polohy. (viz obr.)

Páku vrátíte do přední polohy až po obnovení dodávky elektrické energie tak, že mandl zapnete a současně se sešlápnutím pedálu zatáhnete páku zpět do přední polohy. (viz obr.)

Generátor páry

VŠEOBECNÉ INFORMACE O GENERÁTORU PÁRY

V zásadě lze mandl provozovat bez vody, ale pro dokonalý výsledek žehlení bez zmačkání by měla být funkce napařování zapnuta. Pára prochází ze spodní strany a díky tomu je zajištěn její dokonalý prostup všemi částmi oděvu.

PRO NAPAŘOVÁNÍ MŮŽETE POUŽÍVAT NÁSLEDUJÍCÍ VODU:

- 1. Voda z vodovodu.** V mandlu můžete používat vodu z vodovodu bez ohledu na její tvrdost, avšak pouze společně s granulátem na odstraňování vodního kamene.
- 2. Destilovaná voda.** Destilovanou vodu, kterou zakoupíte v drogerii nebo železářství. Při používání takové vody není nutno používat granulát k odstraňování vodního kamene.

POZNÁMKA: Pokud budete dlouhodobě používat destilovanou vodu, vyjměte kazetu se zbytkem granulátu z mandlu.

NEPOUŽÍVEJTE NÁSLEDUJÍCÍ DRUH VODY:

- 1. Voda s obsahem aditiv.** Nikdy nepoužívejte vodu s obsahem škrobu, aviváže, vonných esencí či jiných přísad. Proto v mandlu nikdy nepoužívejte ani zkondenzovanou vodu ze sušičky, která by takové přísady obsahovat mohla (např. aviváž). Za případné poškození mandlu tímto způsobem odpovídá výhradně uživatel.
- 2. Voda do autobaterií z čerpacích stanic.** Tato voda může obsahovat kyseliny, a proto ji za žádných okolností nepoužívejte.
- 3. Voda z domácích změkčovačů vody.** Domácí změkčovače z vody sice odstraní vodní kámen, ale v závislosti na způsobu provozu do ní přidají další látky. Takováto voda tedy do vašeho mandlu vhodná není.

NAPLNĚNÍ ZÁSOPNÍKU VODY

! Vypněte váš mandl a síťový kabel vytáhněte z elektrické zásuvky.

V případě, že je zásobník vody prázdný nebo pokud je naplněn pouze do jedné desetininy objemu, svítí modře kontrolka 19 „stav vody“ a před dalším žehlením je nutné vodu doplnit.

1. Pohybem vzhůru sejměte víčko doplňovacího otvoru 4, v němž je kazeta s granulátem zasunuta.
2. Kazetu vyjměte: pohybem do strany dle potřeby kazetu uvolněte, otočte ji ve směru pohybu hodinových ručiček a současně ji vytáhněte nahoru.
3. Do zásobníku pomalu doplňte vodu až po okraj doplňovacího otvoru A (objem zásobníku je přibližně 1,4l).

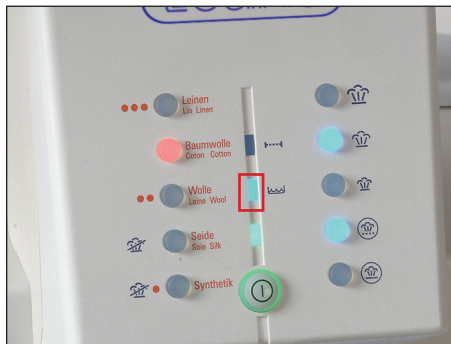

Nedoplňujte horkou vodou; použijte pouze druh vody podle pokynů, které jsou uvedeny výše.

Po rozsvícení kontrolky je nutné pro správnou funkci ukazatele hladiny doplnit nejméně 0,3 l vody.

- Podle druhu používané vody případně zpět zasuňte kazetu, na doplňovací otvor nasadte víčko a stiskem otvor uzavřete.



POZNÁMKA: Z důvodu nebezpečí průniku nečistot musí být doplňovací otvor vždy uzavřen. Po výměně kazety s granulátem k odstraňování vodního kamene je tvorba páry zahájena s určitou prodlevou. Může také dojít k přerušení funkce kontrolky systému napařování, které je třeba následně opětovně aktivovat. Pokud váš mandl nebudete po delší dobu používat, je třeba vypustit zásobník vody a vyjmout kazetu s granulátem (viz str. 21).

VŠEOBECNÉ INFORMACE O GRANULÁTU K ODSTRAŇOVÁNÍ VODNÍHO KAMENE

Granulát k odstraňování vodního kamene v kazetě musí být stále mírně navlhký. V případě dlouhého období mezi žehlením (nebo je-li zásobník vody prázdný) je nutné granulát navlhčit nebo jej vyndat z přístroje a navlhčený skladovat v uzavřeném plastovém sáčku. Pokud se s mandlem delší dobu nepracuje, je třeba vyprázdnit zásobník vody (viz str. 21 a 8). Novou kazetu s granulátem můžete zakoupit u svého prodejce nebo přímo u výrobce.

VÝMĚNA KAZETY

Mandl je dodáván s jednou kazetou vloženou do otvoru zásobníku vody a s jednou náhradní kazetou, která je neprodyšně uzavřena v igelitovém sáčku. Kazetu neotevírejte do té doby, než ji bude skutečně potřeba vyměnit v mandlu. Granulát musí zůstat stále vlhký a Vy tímto zabráníte jeho vysušení a znehodnocení.



Přístroj vypněte a odpojte z elektrické zásuvky.

- Pohybem vzhůru sejměte víčko z doplňovacího otvoru 4 a kazetu vyjměte z plnicího otvoru.
- Novou kazetu vyjměte z igelitového sáčku, a vložte do plnicího otvoru tak, aby byla zasunutá zcela dolů, tj. aby byla nasazena na hrdlo filtru v zásobníku vody.
- Nasadte zpět víčko plnicího otvoru.

V případě, že přibližně jednu minutu po výměně kazety s granulátem dojde k opětovnému rozsvícení kontrolky 20 („spotřebovaný granulát k odstraňování vodního kamene“), postupujte takto:

- Vypněte mandl odpojte jej z elektrické zásuvky.
- Kazetu zatlačte zcela dolů.
- Připojte mandl do elektrické zásuvky a zapněte jej. Chyba by nyní měla být tímto způsobem odstraněna.

POZNÁMKA: Kazetu je nutné zasunout zcela dolů, jinak pod ní bude protékat neupravená voda a přibližně po jedné minutě se rozsvítí kontrolka 20 („spotřebovaný granulát k odstraňování vodního kamene“).

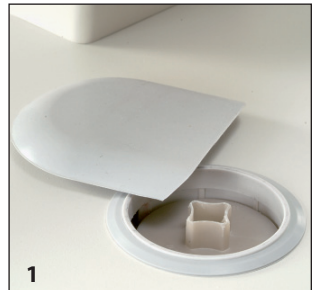

Nastavení



FUNKCE NA OVLÁDACÍM PANELU

Tlačítko pro zapnutí / vypnutí mandlu – 13

Ihned po zapnutí tlačítka 13 pro zapnutí/vypnutí mandlu se rozsvítí zelená kontrolka 18 „zapnuto“. Kontrolka pro volbu teploty začne červeně blikat, a to až do doby, kdy bude zvolená teplota skutečně dosažena. V okamžiku dosažení nastavené teploty začne kontrolka svítit trvale.

Přístroj nevypínejte, dokud nebude válec zcela v horní poloze. Následně mandl odpojte z elektrické zásuvky.

Nízký stavu vody – 19

V případě, že je zásobník na vodu prázdný nebo pokud množství vody kleslo pod jednu desetinu, rozsvítí se modře kontrolka 19 „nízký stav vody“. Před dalším žehlením je nutné vodu doplnit (viz str. 8).

Spotřebovaný granulát k odstraňování vodního kamene – 20

Spotřebování granulátu k odstraňování vodního kamene v kazetě je hlášeno rozsvícením modré kontrolky 20, viz str. 9. Pokud se kontrolka rozsvítí, znamená to, že je spotřebována aktivní složka granulátu. Kazetu vyměňte, i když v původní kazetě ještě můžete vidět zbytky původního granulátu. Ty již však neobsahují aktivní složku a tvrdost vody není upravována.

POZNÁMKA: Při nastavení teploty na syntetické materiály a hedvábí není možné žehlení s napařováním (viz zobrazené symboly).

Tlačítka nastavení teploty – 14

Po zapnutí žehličního stroje bliká červená kontrolka 14 předvolby nastavení teploty. Zvolte požadovanou teplotu podle žehleného prádla a vyčkejte, dokud nebude tato kontrolka svítit trvale. V případě, že nastavíte novou teplotu (a to i teplotu nižší), bude nově zvolená kontrolka blikat, dokud mandl tuto nově zvolenou teplotu nedosáhne. Váš mandl vám umožňuje nastavit jednu z pěti různých teplot, a to pro syntetické materiály, hedvábí, vlnu, bavlnu a len.

Tlačítko pro nepřerušované napařování – 15

Stisknutí tlačítka 15 je signalizováno rozsvícením modré kontrolky. Současně s tím začne blikat jedno z tlačítek pro nastavení páry 17 A, B nebo C, do doby dokud nedojde k zahřátí generátoru páry a zahájení tvorby páry. Tento stav je signalizován tím, že kontrolka začne svítit trvale. Mandl nyní tvoří páru nepřetržitě, i při nesešlápnutém pedálu. Je možná volba jednoho ze tří nastavení intenzity páry (A – minimální, B – střední, C – maximální).

Tlačítko pro napařování při žehlení – 16

Stisknutí tlačítka 16 je signalizováno rozsvícením modré kontrolky. Současně s tím začne blikat jedno z tlačítek pro nastavení páry 17 A, B nebo C, do doby dokud nedojde k zahřátí generátoru páry a zahájení tvorby páry. Tento stav je signalizován tím, že kontrolka svítí trvale. Nyní je možná volba jednoho ze tří nastavení intenzity páry (A – minimální, B – střední, C – maximální). Mandl nyní tvoří páru pouze při sešlápnutí pedálu, viz str. 7.

Tlačítka k nastavení intenzity napařování – 17

Tři tlačítka 17 A, B a C slouží k nastavení různé intenzity napařování. Tlačítko A se používá k nastavení nejnižší intenzity, tlačítko B pro střední intenzitu a tlačítko C pro nejvyšší intenzitu. Dokud nedojde k zahřátí generátoru páry na dostatečnou teplotu, bude příslušná kontrolka blikat. Jakmile začne svítit trvale, dojde k zahájení tvorby páry.

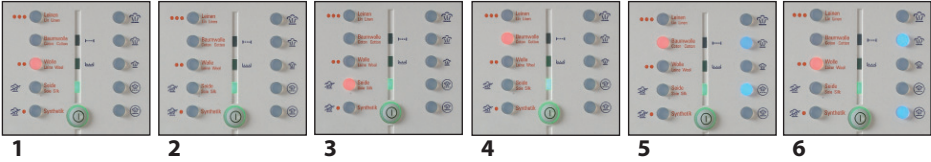

NASTAVENÍ ŽEHLENÍ

ŽEHLENÍ BEZ NAPAŘOVÁNÍ

1. Ihned po zapnutí hlavního vypínače 13 se rozsvítí zelená kontrolka 18 „zapnuto“. Kontrolka předvolby teploty 14 bliká červeně. Zvolte požadované nastavení teploty žehlení a vyčkejte, dokud příslušná kontrolka nezačne svítit trvale. (obr.1)

Při žehlení se žehlicí plocha automaticky dohřívá. Při novém nastavení teploty (a to i včetně nastavení na nižší teplotu) začne příslušná kontrolka blikat, dokud žehlicí plocha nedosáhne požadované teploty.

2. Po opětovném zvolení aktuálního nastavení teploty se vyhřívání vypne a červená kontrolka zhasne. Přestože je nyní vyhřívání vypnuto, je mandl stále připraven k provozu. (obr.2)
3. Při nastavení teploty na syntetické materiály nebo bavlnu nelze žehlit s napařováním. (obr.3)

POZNÁMKA: Pro dosažení co nejlepší kvality žehlení by měl být oděv alespoň mírně navlhčený, např. pokropením vodou, a to i v případě žehlení s párou. Navlhčené oděvy doporučujeme před žehlením společně s rolovanata na 1 až 2 hodiny odložit, aby vlhkost plně pronikla do látky.

ŽEHLENÍ S NAPAŘOVÁNÍM PŘI SEŠLÁPNUTÉM PEDÁLU

Přístroj napařuje pouze tehdy, pokud je pedál sešlápnutý. K dispozici je trojí intenzita tvorby páry: minimální – tlačítko 17A, střední – tlačítko 17B a maximální – tlačítko 17C. To znamená požadavek menšího množství energie a vody a vyšší šetrnost vůči životnímu prostředí.

1. Ihned po zapnutí hlavního vypínače 13 se rozsvítí zelená kontrolka 18 „zapnuto“. Kontrolka předvolby teploty 14 bliká červeně. Zvolte požadované nastavení teploty žehlení - vlna, bavlna nebo len a vyčkejte, dokud příslušná kontrolka nezačne svítit trvale. V průběhu žehlení se teplota žehlicí plochy udržuje automaticky. Po novém nastavení teploty (a to i včetně nastavení na nižší teplotu) začne příslušná kontrolka blikat, dokud žehlicí plocha nedosáhne nové požadované teploty. (obr.1)

2. Po opětovném zvolení aktuálního nastavení teploty se ohříváč vypne a červená a modrá kontrolka zhasnou. Přestože je nyní ohříváč vypnutý, je mandl stále připraven k provozu. (obr.2)
3. Zapnutí tlačítka 16 „ruční napařování“ je signalizováno rozsvícením modré kontrolky 16 a současným blikáním modré kontrolky nastavení intenzity páry, a to do doby, dokud nedojde k zahřátí generátoru (poté začne kontrolka svítit trvale a bude se tvořit pára). Zvolte jednu ze tří intenzit napařování. (obr. 5)

ŽEHLENÍ S NEPŘETRŽITÝM NAPAŘOVÁNÍM

Mandl napařuje nepřetržitě i při nesešlápnutém pedálu. Pro dosažení optimálního výsledku lze volit ze tří nastavení intenzity: 17A – minimální, 17B – střední, 17C – maximální.

Stálé napařování je vhodné na ošetření vlněných svetrů nebo oděvů ze sametu, na které se nesmí používat přítlačné žehlení (mandlování). Tyto oděvy se místo toho ošetřují posuvem přes žehlicí plochu za nepřetržitého napařování se zdviženým žehlicím válcem. Žehlení s nepřetržitým napařováním je rovněž vhodné pro oděvy, které lze vzhledem k jejich velikosti žehlit v navazující řadě.

1. Ihned po zapnutí hlavního vypínače 13 se rozsvítí zelená kontrolka 18 „zapnuto“. Kontrolka předvolby teploty 14 bliká červeně. Zvolte požadované nastavení teploty - vlna, bavlna nebo len a vyčkejte, dokud příslušná kontrolka nezačne svítit trvale. V průběhu napařování se teplota žehlicí plochy udržuje automaticky. Po novém nastavení teploty (a to i včetně nastavení na nižší teplotu) začne příslušná kontrolka blikat, dokud žehlicí plocha nedosáhne požadované teploty. (obr.1)
2. Zapnutí tlačítka 15 „stálé napařování“ je signalizováno rozsvícením modré kontrolky a současně bliká modrá kontrolka nastavení středního množství páry, dokud nedojde k zahřátí generátoru (poté začne kontrolka svítit trvale a začne se tvořit pára). Zvolte jedno ze tří intenzit napařování. (obr.6)

PO DOKONČENÍ ŽEHLENÍ

Vypněte hlavní vypínač a zelená kontrolka zhasne. Nyní zařízení odpojte z elektrické zásuvky. Mandlmůžete složit až po jeho úplném vychladnutí!

Příklady použití

VŠEOBECNÉ POKYNY K MANDLOVÁNÍ

POZNÁMKA: Před vlastním žehlením si prosím prohlédněte cedulky oděvů s informacemi o vhodném způsobu žehlení.

Oděv položte zapínáním vzhůru (zdrhovadla, knoflíky, háčky, apod.) směrem k válci – tako nedojde k poškození ani zapínání ani poškrábání žehlicí plochy 2. Pokud takové umístění není možné, podložte oděv kusem látky. Podložním kusem látky také můžete chránit potisk na oděvu.

Žehlit lze bez napařování, s ručním napařováním, tj. s napařováním pouze při sešlápnutém pedálu, nebo se nepřetržitým napařováním (viz str. 11).



U některých materiálů, např. angorské vlny nebo materiálů z řezaného vlasu, se nedoporučuje žehlení ani mandlování s použitím žehlicího válce. U takových materiálů je vhodnější vyhlazení posuvem přes žehlicí plochu a přes napařovací šterbinu, a to v režimu nepřetržitého napařování.

Velká žehlicí plocha umožňuje snadné žehlení povlečení i ubrusů a díky dostatečnému odkládacímu stolu se oděvy po vyžehlení bez pomačkání skládají.

Vyžehlené oděvy uložte společně a nechte je vychladnout.

ŽEHLENÍ DROBNÉHO PRÁDLA, NAPŘÍKLAD UTĚREK

1. Položte žehlené prádlo na desku a vsuňte je mezi žehlicí plochu a válec tak, aby je válec při sešlápnutí pedálu zachytil.
2. Uvolněte prádlo a nechte je projet pod válcem.
3. Vyžehlené prádlo se automaticky složí na odkládací stůl.

ŽEHLENÍ VELKÉHO PRÁDLA, NAPŘÍKLAD UBRUSŮ

1. Nejdříve vyžehlete krátkou střední část ubrusu.
2. Následně ubrus protáhněte zpět mezi žehlicí plochou a válcem a uprostřed složte.
3. Položte ubrus tak, aby žehlený díl přečnival u jednoho konce žehlicí plochy.
4. Ukazováčkem vložený mezi dvěma vrstvami látky vedte ubrus a nechte projít mandlem.

V případě potřeby ubrus obraťte a vyžehlete na druhé straně.

POZNÁMKA: U velmi velkého prádla nejdříve vyžehlete krátký střední díl a pak uprostřed složte. Pak další potřebné části vyžehlete podélně až k záhybu.



ŽEHLENÍ LOŽNÍHO PRÁDLA

Povlečení můžete žehlit zleva nebo zprava. Při obou způsobech žehlení povlečení rozepněte a položte tak, aby byly knoflíky nebo zdrhovadlo směrem k válci.

Protože povlečení obsahuje dvě vrstvy látky, nemělo by se při žehlení skládat. Povlečení je nutné žehlit postupně a nepodájně záhyby je třeba vyžehlit z obou stran.

Povlečení se obvykle žehlí podélně od knoflíkových dírek.

Začněte žehlit na jedné straně povlečení a pokračujte dále žehlením potřebných úseků.

Pokaždé povlečení potáhněte přes ohřívací patku a srovnejte.



Příklady použití

ŽEHLENÍ TRIČEK

1. Nejdříve vyžehlete rukávy. Rukáv trika vložte šikmo (vodorovně se švem) a vyžehlete směrem ke švu rukávu.
2. U trik s dlouhým rukávem začněte od středu rukávu a postupujte k manžetě.
3. Pak vložte rukáv šikmo vůči nadloketní části (vodorovně se švem) a vyžehlete od středu směrem ke švu rukávu.
4. Přetáhněte triko přes konec žehlicí plochy, nejdříve vyžehlete záda, pak boční šev a nakonec předek a druhý boční šev.
5. Při žehlení bočních švů pro snadné vyžehlení oblasti pod rukávy pokaždé triko vytáhněte směrem ven.



ŽEHLENÍ KOŠIL A BLŮZ

1. Na konec ohřívací patky položte manžetu a vyžehlete. Opakujte u druhé manžety.
2. Nyní vložte rukáv košile podélně a vyžehlete. Přitom jej udržujte mírně napnutý od středu rukávu směrem k manžetě – rozporek manžety musí směřovat vzhůru. V případě potřeby rukáv obraťte a vyžehlete z druhé strany.
3. Vložte rukáv šikmo vůči nadloketní části (vodorovně se švem rukávu) a vyžehlete od středu směrem ke švu rukávu. V případě potřeby rukáv obraťte a vyžehlete z druhé strany. U druhého rukávu proces opakujte.
4. Zapínání umístěte knoflíky vzhůru a vyžehlete předek košile až ke švu rukávu.



Příklady použití

5. Obratíte košili ven a přežehlete boční švy v pásu přibližně 15 cm do zad. U druhé půlky předního dílu proces opakujte.
6. Zadní lem umístíte na žehlicí plochu a vyžehlete záda směrem k počátku rukávu.
7. Nyní oba rukávy přetáhněte přes volné konce ohřívací patky a košili vyžehlete až k límečku. Má-li košile na zádech záhyby, stáhněte je do správné polohy. Pokud nejde košili přetáhnout přes volný konec ohřívací patky, vložte záda košile stejně jako přední díl a žehlete od jednoho rukávového švu k druhému.
8. Vyžehlete límeček. Začněte zleva, límeček obratíte a vyžehlete pravou část.

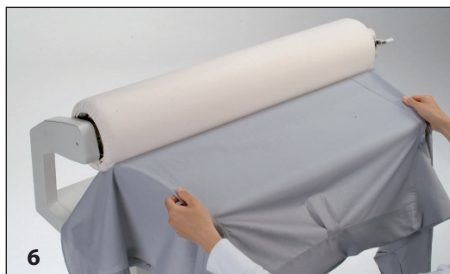

ŽEHLENÍ KALHOT

1. Žehlete nohavici po obou stranách odspoda k rozkroku. U druhé nohavice proces opakujte.
2. Horní díl kalhot přetáhněte přes volný konec žehlicí plochy. Zdrhovadlo musí směřovat vzhůru k válci. Při žehlení postupujte od středu hýždí ke středu předního dílu.

VLHČENÍ KALHOT S PUKY

POZNÁMKA: V závislosti na daném materiálu doporučujeme položit vlhký kus látky přes žehlicí plochu abyste vyloučili vznik lesklých ploch.

3. Puky kalhot se žehlí pouze přiklopením válce, bez jeho rotace. Napřed vyžehlete přední puky a poté zadní puky.
4. Nyní potáhněte kalhoty doleva a vyžehlete horní přerušení puků z obou stran.



ŽEHLENÍ NABÍRÁNÍ A ZÁHYBŮ

Nabírání a záhyby se žehlí vždy na volném konci ohřívací patky. Žehlete je prosím pomalu.



Péče o mandl

VŠEOBECNÉ POZNÁMKY K PÉČI O MANDL

! Z důvodu vaší bezpečnosti vždy, pokud je to možné, mandl před zahájením jeho údržby vypněte a odpojte jej z elektrické zásuvky.

K čištění používejte jemný, suchý a čistý hadřík, který nepouští vlákná.

Silnou nečistotu odstraňte jemným hadříkem a běžným čistícím prostředkem.

Běžný čistící prostředek použijte i k čištění žehlicí plochy. Nikdy ji však nečistěte škrabáním.

V případě potřeby vyměňte potahy žehlicího válce. Používejte pouze originální potahy, které jsou k dostání u vašeho prodejce.

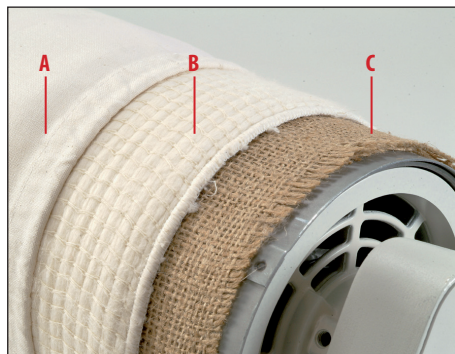

VÝMĚNA POTAHŮ ŽEHLICÍHO VÁLCE

! Potahy žehlicího válce vyměňujte pouze v případě, že je ohřívací patka studená.

Potah válce obsahuje tři vrstvy.

A – Svrchní bavlněný potah válce. Tento potah lze prát při teplotě 30 °C, může se ovšem srazit. Pak doporučujeme jeho výměnu za nový.

B – Měkký prostřední vyměnitelný potah; není určen k praní, pouze jej lehce vyklepte.

C – Jutový potah, stálý.

ODVINITÍ ŽEHLICÍCH POTAHŮ

1. Na obou koncích válce rozvažte a uvolněte lanka.
2. **Aktivujte funkci údržby** – stiskněte tlačítko 15 „stálé napařování“, podržte je a zapněte hlavní vypínač. Tím se vypne topné těleso žehlicí plochy.
3. Sešlápněte pedál a začněte odmotávat vrstvu A. Válec se odvaluje ve zpětném chodu bez uzavírací funkce.
4. Opětovně sešlápněte pedál a začněte odmotávat vrstvu B. Jutová vrstva C zůstává na válci.

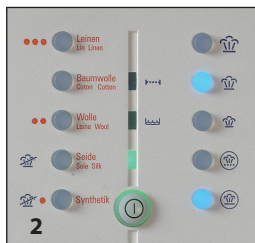

NAVINUTÍ ŽEHLICÍCH POTAHŮ

(Viz obrázky na str. 19 – 20.)

1. Odmotejte jutový potah asi o 25 cm.
2. Pro navinutí potahů žehlicího válce stiskněte tlačítka nastavení minimálního a maximálního množství páry, tj. tlačítka 17A a 17C. To zabrání zdvihu žehlicího válce i při sešlápnutém pedálu.
3. Potah prostřední vrstvy má pravou a levou stranu a pouze jeden jeho kratší okraj je zastřížen. Tento okraj přiložte na jutovou vrstvu tak, aby levá strana směřovala vzhůru. Sešlápněte pedál a namotejte prostřední potah na žehlicí válec.
4. Při navíjení prostřední vrstvy dbejte na to, aby byl potah na pravé i levé straně v zákrytu s konci tělesa válce. Látku palcem lehce narovnejte směrem doprava i doleva tak, aby mírně přesahovala vně. Po navinutí prostřední vrstvy nechte žehlicí válec provést přibližně deset otáček.

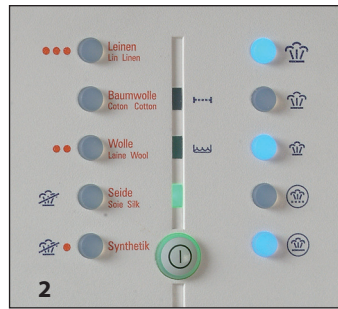

Péče o mandl

- Po desáté otáčce musí okraj prostřední vrstvy ležet na vrcholku válce. Svrchní potah vložte dle obr. 5 do mezery mezi prostředním potahem na žehlicí ploše a na válci tak, aby rubový okraj potahu směřoval nahoru. Dbejte nato, aby přesahy potahu na obou stranách byly rovnoměrné. Sešlápněte pedál a navíňte svrchní potah na válec.

POZNÁMKA: Žehlicí látka A musí na obou stranách válce přesahovat rovnoměrně tak, aby válec mohl ventilovat.

- Dokončete navinutí potahu a zkontrolujte, že její okraj leží na žehlicí ploše.
- Na obou stranách válce utáhněte lanko, nejdříve na vnitřním a následně na vnějším konci potahu válce.
- Konce lanka dvakrát oviňte, utáhněte a zavažte uzel a smyčku. Při celé operaci musí být konec lanka napnutý. Smyčku vsuňte pod potah válce a stiskněte tlačítko 15 „stále napařování“ (přístroj se vrátí do hlavního programu) nebo vypněte a následně zapněte hlavní vypínač 13. Přístroj se restartuje v hlavním programu a žehlicí válec se zvedne.



VYPUŠTĚNÍ ZÁSOBNÍKU VODY



Mandl vypněte a odpojte jej z elektrické zásuvky.

Při přepravě musí být mandl ve svislé poloze. Jinak může dojít k úniku vody ze zásobníku. Není-li možné zajistit svislou polohu, zásobník vypustěte. Pro vypuštění vody musí být mandl v rozložené poloze.

1. Pod zásobník položte kbelík. Mincí uvolněte vypouštěcí zátku 24 a vyjměte ji. Při vytažení zátky vypadne polystyrénový plovák sledování stavu vody, signalizovaného kontrolkou 19. Vypustěte vodu.
2. Zásobník uzavřete tak, že polystyrénový plovák nasadíte na čep vypouštěcí zátky a vertikálně jej vložíte do otvoru zásobníku. Utáhněte vypouštěcí zátku.



TECHNICKÉ ÚDAJE

Mandl ZETINA	560	580
Rozměry v provozním stavu (Š × H × V)	76 × 40 × 100 cm	94 × 40 × 105 cm
Rozměry ve složeném stavu (Š × H × V)	52 × 40 × 82 cm	52/40/100 cm
Hmotnost	34,5 kg	39 kg
Objem zásobníku vody (celkem) (úroveň páry I / II / III)	1,3 l 0,9 / 1,1 / 1,3 l/h	
Tepelná pojistka nadměrné teploty (generátor páry / ohřívací patka)	216/260 °C	
Jmenovité elektrické napětí (50 Hz)	220 až 230 V	
Elektrický příkon (max.)	2,9 kW	3,3 kW
Předřazená pojistka nebo jistič (v domovním rozvaděči) min.	16 A	
Rychlost žehlení	2,40 – 6,80 ot./min	



Mandl

Snadné žehlení - vsedě

